

دليل المالك

غسالة الملابس



قبل البدء في تركيب الجهاز، اقرأ هذه التعليمات بعناية. حيث سييسط ذلك عملية التركيب ويضمن تركيب الجهاز بشكل صحيح وآمن. واحتفظ بهذه التعليمات بالقرب من المنتج بعد التركيب للرجوع إليها في المستقبل.

العربية AR

FH2J3TDN(P)(0~9) FH2J3QDN(P)(0~9)

FH0J3TDN(P)(0~9) FH0J3QDN(P)(0~9)



MFL70740918
Rev.00_053018

www.lg.com

حقوق النشر 2018 إل جي للإلكترونيات. كل الحقوق محفوظة

جدول المحتويات

قد يحتوي هذا الدليل على صور أو محتوى يختلف عن الطراز الذي قمت بشرائه. يخضع هذا الدليل للمراجعة من الشركة المصنعة.

إرشادات السلامة	3
إرشادات السلامة الهامة.....	3
التركيب	7
الأجزاء.....	7
الملحقات.....	7
التخلص من الجهاز القديم.....	8
المواصفات.....	9
تركيب مكان التركيب.....	10
إزالة الغلاف وفك مسامير النقل.....	11
(استخدام شرائح مانعة للانزلاق) (عنصر اختياري.....	12
(الأرضيات الخشبية) (الأرضيات المعلقة.....	12
ضبط مستوى الجهاز.....	13
توصيل خرطوم إمداد الماء.....	13
تركيب خرطوم التصريف.....	16
التشغيل	17
استخدام الغسالة.....	17
فرز الغسيل.....	18
إضافة منتجات التنظيف.....	19
لوحة التحكم.....	21
جدول البرامج.....	22
خيارات البرامج.....	26
الوظائف الذكية	28
Smart Diagnosis™ استخدام.....	28
الصيانة	29
تنظيف الغسالة.....	29
تنظيف فلتر إدخال الماء.....	29
تنظيف فلتر مضخة التصريف.....	30
تنظيف درج الموزع.....	31
(Tub Clean (تنظيف الحوض) (اختياري).....	31
توخ الحذر من التجمد في أثناء الشتاء.....	32
استكشاف الأعطال وإصلاحها	34
تشخيص المشكلات.....	34
رسائل الخطأ.....	37
الضمان	39

يتمثل الغرض من إرشادات السلامة التالية في الحيلولة دون وقوع المخاطر غير المتوقعة أو الأضرار الناجمة عن التشغيل غير الآمن أو غير الصحيح للمنتج. يتم تقسيم الإرشادات إلى "تحذير" و"تنبيه" على النحو الموضح أدناه.

! يتم عرض هذا الرمز للإشارة إلى الأمور وعمليات التشغيل التي يمكن أن تسبب مخاطر، فاحرص على قراءة الجزء الذي يحمل هذا الرمز بعناية واتباع الإرشادات لتجنب المخاطر.

! تحذير
يشير هذا إلى أن عدم اتباع الإرشادات قد يسبب وقوع إصابة خطيرة أو الوفاة.

! تنبيه
يشير هذا إلى أن عدم اتباع الإرشادات قد يتسبب في وقوع إصابة طفيفة أو تلف المنتج.

إرشادات السلامة الهامة

! تحذير
لتقليل مخاطر وقوع انفجار، أو نشوب حريق، أو حدوث وفاة، أو التعرض لصدمة كهربائية، أو حدوث إصابة، أو حروق للأشخاص عند استخدام المنتج، يجب اتباع احتياطات السلامة الأساسية، بما فيها ما يلي:

الأطفال بالمنزل

هذا الجهاز غير مخصص لاستخدام الأفراد (بما في ذلك الأطفال) الذين يعانون من نقص في قدراتهم البدنية أو الحسية أو العقلية، أو ليس لديهم خبرة ومعرفة، ما لم يتم الإشراف عليهم أو تقدم لهم الإرشادات المتعلقة باستخدام الجهاز من قبل شخص مسؤول عن سلامتهم، كذلك يجب الإشراف على الأطفال للتأكد من عدم عبثهم بالجهاز.

التركيب

- لا تحاول أبداً تشغيل هذا الجهاز إذا كان تالفاً، أو به عطل، أو مفككاً بشكل جزئي، أو به أجزاء مفقودة أو محطمة، بما في ذلك سلك أو قابس تالف.
- عند نقل هذا الجهاز ، ينبغي توفر شخصين أو أكثر للإمساك به بإحكام.
- تجنب تركيب الجهاز في أماكن الرطوبة والغبار. تجنب تركيب أو تخزين الجهاز في الهواء الطلق أو في مساحة معرضة للتأثيرات الجوية كضوء الشمس المباشر أو الرياح أو المطر أو درجات الحرارة دون درجة التجمد.
- أحكم ربط خرطوم التصريف لتجنب فصله.
- في حالة تلف سلك الطاقة أو ارتخاء فتحة المقبس، لا تستخدم سلك الطاقة واتصل بمركز خدمة معتمد.
- لا تقم بتوصيل مقابس متعددة أو كبل تمديد للطاقة أو محول بهذا الجهاز.
- يجب عدم تركيب هذا الجهاز خلف باب قابل للقفل، أو باب منزلق، أو باب مزود بمفصلة. على الجانب المقابل للجهاز، حيث يؤدي هذا إلى إعاقة فتح باب الجهاز بالكامل.
- يجب تأريض هذا الجهاز. في حالة حدوث أي خلل أو عطل، سيحدث التأريض من خطر التعرض لصدمة كهربائية من خلال توفير مسار أقل مقاومة للتيار الكهربائي.
- يأتي هذا الجهاز مزوداً بسلك طاقة يحتوي على موصل تأريض للجهاز وقابس طاقة بوصلة تأريض. يجب توصيل قابس الطاقة بمقبس تيار مناسب مثبت ومؤرض وفقاً لجميع القوانين واللوائح المحلية.
- يمكن أن يؤدي توصيل موصل حماية غير مناسب إلى خطر التعرض لصدمة كهربائية. استشر كهربائياً أو موظف خدمة مؤهلاً إذا كان لديك أي شك حول ما إذا كان الجهاز مؤرضاً بشكل صحيح أم لا.
- لا تقم بتعديل قابس الطاقة المتوفر مع الجهاز. إذا لم يكن القابس مناسباً لمأخذ التيار، فيمكنك تثبيت مأخذ تيار مناسب من خلال كهربائي مؤهل.

التشغيل

- لا تحاول فصل أي لوح من الألواح أو فك الجهاز. لا تستخدم أي أدوات حادة على لوحة التحكم لتشغيل الجهاز.
- تجنب إصلاح أو استبدال أي جزء من الجهاز. يجب إجراء جميع التصليحات والخدمة من خلال موظف خدمة مؤهل إلا إذا أوصى دليل المالك الحالي بغير ذلك بشكل محدد. استخدم فقط أجزاء المصنع المعتمدة.
- لا تضع الحيوانات الحية مثل الحيوانات الأليفة داخل الجهاز.
- حافظ على المنطقة الموجودة أسفل الجهاز وحوله خالية من المواد القابلة للاحتراق مثل الورق، والورق، وقطع القماش، والمواد الكيميائية، وما إلى ذلك.
- لا تترك باب الجهاز مفتوحًا. حيث يمكن أن يتعلق الأطفال بالباب أو يزحفوا إلى داخل الجهاز، مما قد يسبب التلف أو التعرض للإصابة.
- استخدم الخرطوم الجديد أو مجموعة الخرطوم الجديدة المرفقة مع الجهاز. علمًا بأن إعادة استخدام الخرطوم القديمة قد يؤدي إلى تسرب المياه وبالتالي تلف الممتلكات.
- لا تضع أو تغسل أو تجفف الأغراض التي تم تنظيفها أو غسلها أو نقعها أو اتسخت بمواد قابلة للاشتعال أو قابلة للاحتراق (مثل الشمع ومزيلات البقع الشمعية والزيت والطلاء والجازولين ومزيلات الشحوم ومذيبات التنظيف الجاف والكبروسين والبنزين ومزيلات البقع وزيت التربنتين والزيوت النباتية وزيوت الطهي والأسيتون والكحول، وما إلى ذلك). فقد يتسبب الاستخدام غير السليم في نشوب حريق أو وقوع انفجار.
- لا تقرب أبدًا من الجهاز في أثناء تشغيله. انتظر حتى تتوقف حلة الغسل تمامًا.
- لمعلومات LG Electronics في حال حدوث فيضان، افصل مقبس الطاقة واتصل بمركز العملاء.
- لا تضغط على الباب للأسفل بشدة عندما يكون باب الجهاز مفتوحًا.
- يجب عدم لمس الباب أثناء البرامج ذات درجة الحرارة المرتفعة.
- لا تستخدم غازًا قابلاً للاشتعال أو مواد قابلة للاحتراق (البنزين، والجازولين، وسائل تخفيف الدهان "النتر"، والمواد البترولية، والكحول، وما إلى ذلك) بالقرب من الجهاز.

- احفظ جميع منظفات الغسيل، والمواد المنعمة، والمبيضات بعيداً عن متناول الأطفال.
- لا يمكنك استخدام خرطوم التصريف أو خرطوم الإدخال في حالة تجمدهما خلال فصل الشتاء.
- إلا بعد الذوبان.
- تجنب لمس قابس الطاقة أو عناصر التحكم في الجهاز بيدين مبتلتين.
- احرص على عدم ثني كابل الطاقة بشكل مفرط أو وضع شيء ثقيل عليه.
- لا تقم بغسل السجاد، أو الألبسة، أو الأحذية، أو الأغطية الخاصة بالحيوانات الأليفة، أو أي أغراض أخرى خلاف الملابس والملاءات، في هذه الغسالة.
- لا يستخدم هذا الجهاز إلا للأغراض المنزلية فقط ولا ينبغي استخدامه في الاستخدامات المتقلة.
- في حالة وجود تسرب غاز (أيسوبيوتين، أو البروبان، أو الغاز الطبيعي، أو ما إلى ذلك)، لا تلمس الجهاز أو قابس الطاقة وقم بتهوية المنطقة على الفور.

الصيانة

- أدخل قابس الطاقة بإحكام في مقبس الخرج بعد إزالة أي رطوبة أو غبار بشكل كامل.
- افصل الطاقة عن الجهاز قبل تنظيفه. لا يؤدي ضبط عناصر التحكم إلى إيقاف أو إلى وضع الاستعداد إلى فصل الطاقة عن هذا الجهاز.
- لا تقم برش الماء داخل الجهاز أو خارجه لتنظيفه.
- احرص دائماً على عدم فصل الطاقة عن الجهاز من خلال شد كابل الطاقة. وإخراج قابس الطاقة من مقبس الخرج احرص دائماً على الإمساك به بإحكام قبل أن تقوم بجذبه في وضعية مستقيمة.

التخلص

- قبل التخلص من جهاز قديم، قم بفصله. اقطع الكابل الموجود خلف الجهاز مباشرةً لمنع سوء استخدامه.
- تخلص من جميع مواد التعبئة (مثل أكياس البلاستيك ومادة الستايروفوم) بعيداً عن متناول الأطفال، إذ يمكن لمواد التغليف أن تسبب الاحتراق.
- قم بإزالة الباب قبل التخلص من هذا الجهاز تفادياً لخطر احتباس الأطفال أو الحيوانات الصغيرة بداخله.

الأجزاء

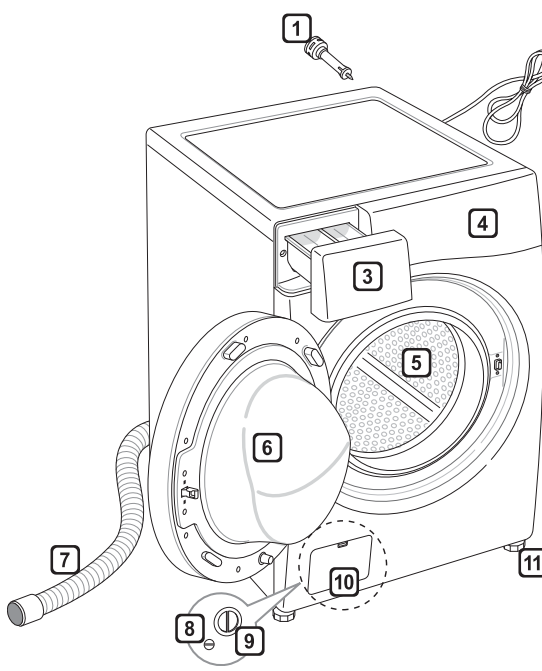

- 1 مسامير النقل
- 2 قابس الطاقة
- 3 درج
- 4 لوحة التحكم
- 5 الحوض
- 6 الباب
- 7 خرطوم التصريف
- 8 سداة التصريف
- 9 فلتر مضخة التصريف
- 10 غطاء الغلاف (يمكن أن يختلف مكانه حسب المنتجات)
- 11 أقدام قابلة للضغط

الملحقات



خرطوم إمداد بارد (قطعة واحدة)
((اختياري: ساخن (قطعة واحدة)))



مفتاح ربط



أغطية لتغطية فتحات مسامير
النقل (اختيارية)



شرائح مانعة للانزلاق (قطعتان)
((اختياري))

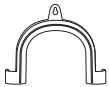

دعامة مرفقية لحماية خرطوم
التصريف (اختيارية)



شريط ربط (اختياري)

التخلص من الجهاز القديم



- يشير رمز سلة المهملات التي تحمل علامة (X) إلى وجوب التخلص من نفايات المنتجات الكهربائية والإلكترونية بشكل منفصل عن جدول التخلص من النفايات المحلية (WEEE).
- يمكن أن تحتوي المنتجات الإلكترونية القديمة على مواد خطرة، لذا يساعد التخلص من الأجهزة القديمة بشكل صحيح في عدم وقوع عواقب سلبية محتملة على البيئة وصحة الإنسان. قد يحتوي جهازك القديم على أجزاء قابلة لإعادة الاستخدام يمكن استخدامها في إصلاح المنتجات الأخرى، وغيرها من المواد ذات القيمة التي يعاد تدويرها بهدف الحفاظ على الموارد المحدودة.
- يمكنك أن تأخذ جهازك إلى المتجر الذي اشتريته منه المنتج، أو تتصل بمكتب النفايات المحلي الحكومي لمعرفة المزيد من المعلومات حول (WEEE) التفاصيل المتعلقة بأقرب نقطة لتجميع نفايات المنتجات الكهربائية والإلكترونية. يرجى زيارة www.lg.com/global/recycling أحدث المعلومات الخاصة ببلدك،

المواصفات

الطراز	FH2J3TDN(P)(0~9)	FH2J3QDN(P)(0~9)
	FH0J3TDN(P)(0~9)	FH0J3QDN(P)(0~9)
سعة الغسالة	8 كجم	7 كجم
مصدر الطاقة	فولت~، 50 هرتز 220-240	
الحجم	(مم)ارتفاع 850 x (مم)عمق 550 x (مم)عرض 600	
وزن المنتج	60 كجم	
ضغط الماء المسموح به	0,1-1,0 سم ² ثقلي / 10,0-1,0 كجم ثقلي	

- يمكن تغيير الشكل والمواصفات دون إخطار بذلك من أجل تحسين جودة المنتج.
- لا يُطلب مزيد من الحماية من التدفق الراجع من أجل الوصلة بمصدر الإمداد بالماء.

تركيب مكان التركيب

الموقع

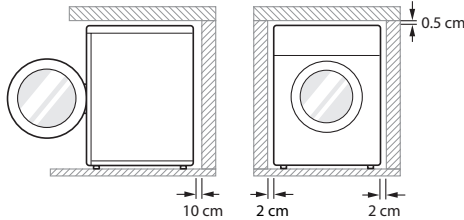

أرض مستوية: المنحدر المسموح به تحت الجهاز بأكمله يكون بزاوية 1°.

مأخذ الطاقة: يجب أن يكون بطول 1,0 متر من كلا جانبي الجهاز.

- لا تزد الحمل على مأخذ الطاقة باستخدام أكثر من جهاز.
- **المسافة الإضافية:** بالنسبة للحائط، 10 سم: الخلف/2 سم: الجانب الأيمن والأيسر
- لا تضع منتجات الغسيل ولا تخزينها فوق الجهاز في أي وقت. قد تُتلف هذه المنتجات تشطيب الغسالة أو عناصر التحكم.

تحذير

- يجب توصيل القابس بمأخذ تيار مناسب مثبت بشكل صحيح وموثرض وفقاً لجميع القوانين واللوائح المحلية.

تحديد المكان

- قم بتركيب الجهاز على أرضية صلبة ومسطحة.
- تأكد من عدم إعاقة السجاد أو البساط أو ما إلى ذلك لدوران الهواء حول الجهاز.
- لا تحاول أبداً تصحيح أي عدم استواء في الأرضية باستخدام قطع من الخشب أو الورق المقوى أو مواد مشابهة تحت الجهاز.

إذا كان من المستحيل تجنب وضع الجهاز بجانب موقد غاز أو (سم) مغطى 60x موقد يعمل بالفحم، فيجب وضع عازل (85 برفائق الألمنيوم على الجانب المواجه للفرن أو الموقد بين الجهازين).

- لا تركيب الجهاز في غرف يمكن أن تصل درجة حرارتها إلى التجمد، حيث يمكن أن تنفجر الخرطوم المتجمدة تحت الضغط. يمكن أن تقل كفاءة وحدة التحكم الإلكترونية في ظل درجات الحرارة الأقل من درجة التجمد.
- تأكد عند تركيب الجهاز من سهولة وصول المهندس إليه في حالة تعطله.
- عند تركيب الجهاز، يتعين عليك تعديل الأقدام الأربعة مستخدماً مفتاح ربط لمسامير النقل المتوفر مع الجهاز للتأكد من استقرار الجهاز، ووجود مسافة بمقدار 5 مم بين قمة الجهاز والجزء السفلي لأي سطح عمل أعلاها.
- في حالة الحصول على الجهاز في الشتاء وكانت درجات الحرارة أقل من درجة التجمد، فضع الجهاز في درجة حرارة الغرفة لبضع ساعات قبل تشغيله.

تحذير

- لم يتم تصميم هذا الجهاز للاستخدام البحري أو للاستخدام المنشآت المتنقلة مثل القوافل والطائرات وما إلى ذلك.

التوصيلات الكهربائية

- لا تستخدم سلك إطالة ولا محولاً مزدوجاً.
- احرص دائماً على فصل الجهاز وإيقاف إمداد الماء بعد الاستخدام.
- يتعين توصيل الجهاز بمقيس مؤرض وفقاً للوائح توصيل الأسلاك الكهربائية.
- يجب وضع الجهاز بحيث يمكن الوصول إلى القابض بسهولة.
- يجب عدم إصلاح الجهاز إلا بواسطة شخص مؤهل، حيث يمكن أن تؤدي الإصلاحات التي تتم من قبل أشخاص ليس لديهم خبرة إلى التعرض إلى إصابة أو عطل خطير. اتصل بمركز الخدمة المحلي.

إزالة الغلاف وفك مسامير النقل

1 ارفع الجهاز عن القاعدة المصنعة من الفوم

- بعد إزالة الغلاف المصنع من الكرتون ومواد الشحن، ارفع الجهاز عن القاعدة الفوم. تأكد من فصل دعامة الحوض عن القاعدة وألا تكون عالقة في الجزء السفلي من الجهاز.
- إذا لزم قلب الغسالة لأسفل لإزالة القاعدة الكرتونية، فيجب عليك دائمًا حماية جانب الغسالة وقلبها بحذر على جانبيها. لا تقلب الجهاز على الجانب الأمامي أو الخلفي.

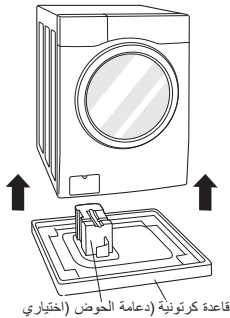

2 إزالة مجموعات المسامير

- ابدأ بمسماري النقل الموجودين بالأسفل، باستخدام مفتاح الربط (المرفق) لفك جميع مسامير النقل بالكامل عن طريق تدويرها في عكس اتجاه عقارب الساعة. أزل مجموعات المسامير عن طريق هزها بلطف أثناء سحبها.

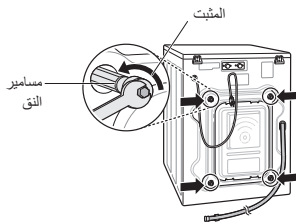

3 تركيب أغطية الفتحات

- قم بتركيب أغطية المسامير الموجودة في عبوة الملحقات أو المثبتة بالجزء الخلفي من الغسالة.

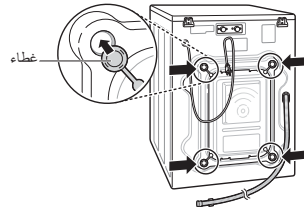

ملاحظة

- حافظ على مجموعات المسامير لاستخدامها في المستقبل. لمنع حدوث تلف للمكونات الداخلية، لا تنقل الغسالة بدون إعادة تركيب مسامير النقل.
- ويمكن أن يتسبب عدم إزالة مسامير النقل وعناصر التثبيت في حدوث اهتزاز وضوضاء شديدة، مما قد يؤدي إلى إحداث تلف دائم في الغسالة. يتم تثبيت السلك في الجزء الخلفي من الغسالة باستخدام أحد مسامير النقل للمساعدة في منع التشغيل في حالة وجود مسامير النقل في مكانها.

استخدام شرائح مانعة للانزلاق (عنصر اختياري)

عند تركيب الجهاز على سطح زلق، قد تتحرك الغسالة نتيجة للاهتزاز الشديد. ويمكن أن تؤدي التسوية غير الصحيحة إلى حدوث عطل من خلال الضوضاء والاهتزاز. في حالة حدوث ذلك، يتعين عليك تركيب شرائح مانعة للانزلاق أسفل أرجل الاستواء وضبط المستوى.

1. نظّف الأرضية لوضع الشرائح المانعة للانزلاق.
 - استخدم قطعة قماش جافة لإزالة الأجسام الغريبة والרטوبية وتنظيفها. وإذا ظل بالمكان بعض الرطوبة، فقد تنزلق الشرائح المانعة للانزلاق.
2. اضبط المستوى بعد وضع الجهاز في منطقة التركيب.
3. ضع الجانب اللاصق للشرائح المانعة للانزلاق على الأرض.
 - يعد تثبيت الحشيات المضادة للانزلاق تحت الأرجل الأمامية، إذا كان من الصعب وضع الحشيات المانعة للانزلاق تحت الأقدام الأمامية، فضعها تحت الأقدام الخلفية.

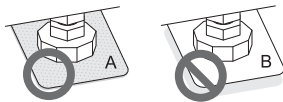
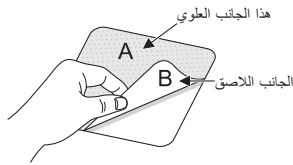

4. تأكد من استواء الجهاز.
 - ادفع الحواف العلوية للغسالة أو قم بهزها بلطف للتأكد من عدم اهتزازها. وفي حالة اهتزاز الجهاز، قم بتسويته مرة أخرى.

ملاحظة

- يمكنك الحصول على شرائح مانعة للانزلاق من مركز خدمة LG.

(الأرضيات الخشبية (الأرضيات المعلقة

- الأرضيات الخشبية عرضة للاهتزاز بشكل خاص.
- لمنع الاهتزاز ننصحك بوضع أكوام مطاطية لا يقل سمكها عن 15 مم لكل رجل من أرجل الجهاز، ويتم تثبيتها على عارضتين على الأقل من عوارض الأرضية باستخدام براغي.

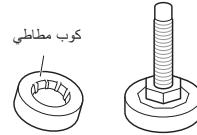

- إن أمكن، قم بتركيب الجهاز في زاوية من زوايا الغرفة، بحيث تكون الأرض أكثر ثباتاً.
- ثبت الأكوام المطاطية للحد من الاهتزاز.

ملاحظة

- يضمن تحديد المكان والمستوى المناسبين للغسالة تشغيل لفترة طويلة، ومنظمة، وفعالة.
- يجب أن تكون الغسالة في وضع أفقي بنسبة 100% وواقفة بثبات في مكانها.
- ويجب ألا تكون "متأرجحة" بين الزوايا وهي محملة.
- يجب أن يكون سطح التركيب نظيفاً، وخاليًا من شمع الأرضية وطلاء مواد التشحيم الأخرى.
- لا تدع أقدم الغسالة تبتّل. قد يؤدي عدم القيام بذلك إلى الاهتزاز أو الضوضاء.
- يمكنك الحصول على الأكوام المطاطية (p/ no.4620ER4002B) من مركز خدمة LG.

ضبط مستوى الجهاز

إذا كانت الأرضية غير مستوية، فادر الأقدام القابلة للضبط حسب الحاجة (لا تضع قطع الخشب وما إلى ذلك تحت الأقدام). تأكد من أن جميع الأقدام الأربعة مستقرة وثابتة على الأرض ثم تأكد من أن (الجهاز مستوي تمامًا على الأرض (استخدم ميزان الماء

- بمجرد أن يصبح الجهاز مستويًا، أحكم ربط صواميل القفل باتجاه قاعدة الجهاز. ويجب إحكام ربط كل صواميل القفل

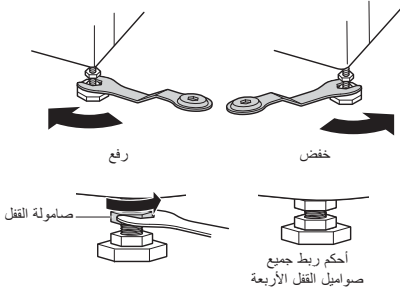

الفحص القطري

- عند الضغط على حواف اللوحة العلوية للجهاز بشكل قطري لأسفل، يجب ألا يتحرك الجهاز لأعلى ولأسفل على الإطلاق (افحص كلا الاتجاهين). وفي حالة اهتزاز الجهاز عند دفع اللوحة العلوية للجهاز بشكل قطري، قم بضبط الأقدام مرة أخرى

ملاحظة

- يمكن أن تُحدث الأرضيات الخشبية أو المعلقة اهتزازًا عنيفًا وعدم اتزان.
- عند تركيب الغسالة على قاعدة مرتفعة، يجب تثبيتها بإحكام للحد من خطر سقوطها.

توصيل خرطوم إمداد الماء

- يجب أن يكون ضغط الماء ما بين 0.1 ميغا باسكال و1.0 ميغا (باسكال) (1.0-10.0 ثقل كجم/سم²).
- لا تتم إزالة الخيط أو تنزعه عند توصيل خرطوم الإمداد بالصمام.
- إذا كان ضغط الماء أعلى من 1.0 ميغا باسكال، فيجب تركيب جهاز تخفيف الضغط.
- تحقق من حالة الخرطوم بصورة دورية واستبدله إذا لزم الأمر.

التحقق من السدادة المطاطية بخرطوم إمداد الماء

تتوفر اثنتان من مانعات التسريب المطاطية مع خرطوم إدخال الماء. تستعملان في منع تسريب الماء. تأكد من إحكام التوصيل بالصنابير للغاية.

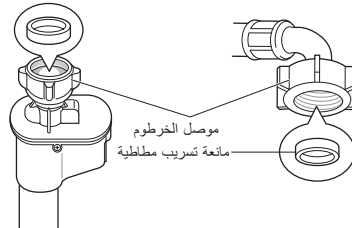
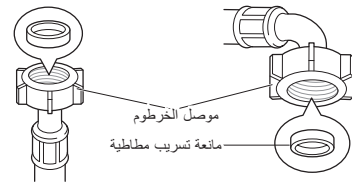

توصيل الخرطوم بصنبور الماء

توصيل الخرطوم اللولبي بالصنبور المزود بأسنان

ثبت موصل الخرطوم بصنبور إمداد الماء

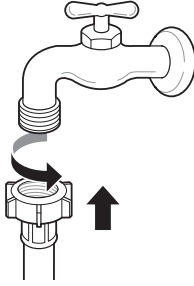

توصيل خرطوم لولبي بالصنبور غير المزود بأسنان

1 فك مسامير التثبيت الأربعة

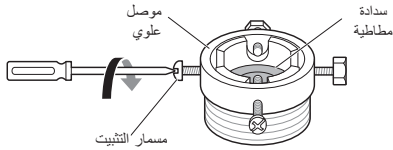

2 أزل لوحة التوجيه إذا كان الصنبور كبيرًا جدًا حتى يلائم المحول.

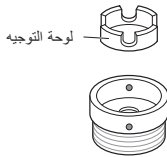

3 ادفع المحول إلى طرف الصنبور بحيث تشكل الحشية المطاطية وصلة منيعة للماء. وأحكم ربط مسامير التثبيت الأربعة.

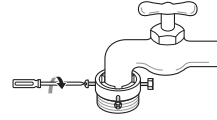

4 ادفع خرطوم الإمداد بشكل عمودي لأعلى بحيث يمكن للسدادة المطاطية الموجودة داخل الخرطوم أن تلتصق بالصنبور تمامًا ثم أحمك ربطه عن طريق إدارته إلى اليمين.

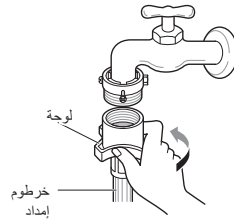

توصيل خرطوم من نوع اللمسة الواحدة بالصنبور غير المزود بأسنان

1 فك اللوحة الحلقية للمحول وحرر مسامير التثبيت الأربعة

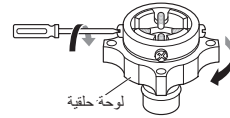

- 2 أزل لوحة التوجيه إذا كان الصنبور كبيرًا جدًا حتى يلائم المحول.

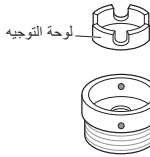

- 3 ادفع المحول إلى طرف الصنبور بحيث تشكل الحشية المطاطية وصلة منيعة للماء. أحكم ربط مسامير التثبيت الأربعة واللوحة الحلقية للمحول.

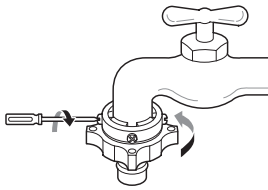

- 4 اسحب لوحة مزلاج الموصل إلى أسفل، وادفع خرطوم الإمداد إلى المحول، وحرر لوحة مزلاج الموصل. وتأكد أن أقفال المحول في مكانها.

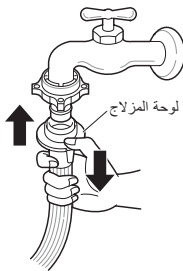

ملاحظة

- قبل توصيل خرطوم الإمداد بصنبور الماء، قم بتشغيل صنبور الماء لطرد المواد الغريبة (الغبار، والرمل، ونشارة الخشب، وما إلى ذلك) الموجودة في خطوط الماء. واترك ماء الصرف في دلو، وتحقق من درجة حرارة الماء.

توصيل الخرطوم بالجهاز

اربط خط الماء الساخن بأنبوب إمداد الماء الساخن الموجود بالجزء الخلفي من الغسالة. اربط خط الماء البارد بأنبوب إمداد الماء البارد الموجود بالجزء الخلفي من الغسالة.

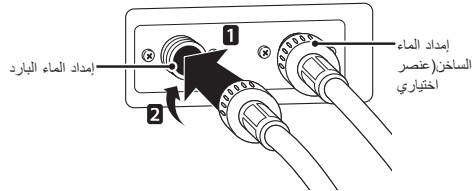

ملاحظة

- بعد الانتهاء من التوصيل، وفي حالة وجود تسرب ماء من الخرطوم، كرر الخطوات نفسها. استخدم الأنواع الأكثر تقليدية لصنبور إمداد الماء. إذا كان الصنبور مربع الشكل أو كبيرًا للغاية، فانزع لوحة التوجيه قبل إدخال الصنبور في المحول.

استخدام الصنبور الأفقي

صنبور أفقي



صنبور تمديد

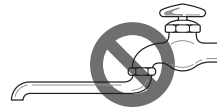

صنبور مربع الشكل



تركيب خرطوم التصريف

- لا يجب وضع خرطوم التصريف على ارتفاع أعلى من 100 سم عن الأرض. قد يتعثر تصريف الماء الموجود في الجهاز أو يتم تصريفه ببطء.
- سيؤدي تثبيت خرطوم التصريف بطريقة صحيحة إلى حماية الأرضية من الضرر الناتج عن تسرب الماء.
- إذا كان خرطوم التصريف طويلاً جداً، فلا تحاول إدخاله مرة أخرى بالقوة داخل الجهاز. حيث قد يؤدي إلى إحداث ضجيج غير عادي.

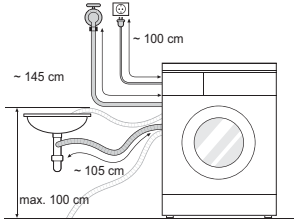

- عند تركيب خرطوم التصريف في البالوعة، أحكم تثبيته باستخدام سلسلة.
- سيؤدي تثبيت خرطوم التصريف بطريقة صحيحة إلى حماية الأرضية من الضرر الناتج عن تسرب الماء.

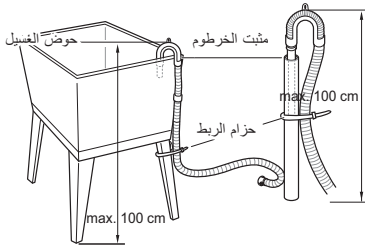
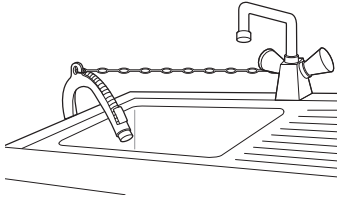

استخدام الغسالة

قبل الغسلة الأولى، حدد أحد برامج الغسيل، واترك الغسالة تعمل بدون ملابس. سيؤدي هذا إلى إزالة الرواسب والماء من حلة الغسل التي قد تُترك في أثناء تصنيع الجهاز.

1 افرز الغسيل وضع الملابس

- افرز الغسيل حسب نوع النسيج، ومستوى الأوساخ، واللون، وحجم الحمولة حسب الحاجة. ثم افتح الباب وضع الملابس داخل الغسالة.

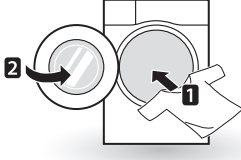

2 أضف منتجات التنظيف و/أو المنظف والمنعم

- أضف كمية مناسبة من المنظف إلى درج موزع المنظف. وعند الحاجة، أضف المبيض أو منعم القماش إلى المنطقة المناسبة في الموزع.

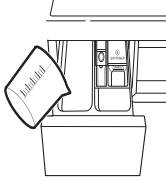

3 تشغيل الغسالة

- اضغط على زر الطاقة لتشغيل الغسالة.

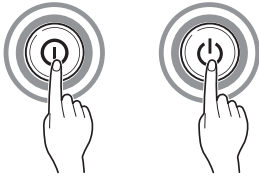

4 اختيار دورة الغسيل المطلوبة

- اضغط على زر البرنامج بشكل متكرر أو أدر مقبض اختيار الدورة حتى يتم تحديد الدورة المطلوبة.

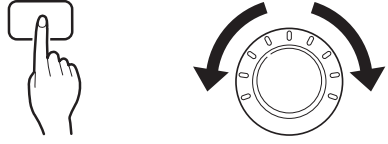

5 بدء الدورة

- اضغط على الزر **بدء/إيقاف مؤقت** لبدء الدورة. وستهتز الغسالة لفترة قليلة بدون ماء لتقيس وزن الحمولة. وإذا لم يتم الضغط على الزر **بدء/إيقاف مؤقت** خلال 5 دقائق، فستتوقف الغسالة عن العمل وسيتم فقدان جميع الإعدادات.



6 إنهاء الدورة

- سيصدر صوت نغمة عند إنهاء الدورة. وعلى الفور أخرج ملابسك من الغسالة للحد من الكرْمشة. وافحص مانعة تسريب الباب عند إخراج حمولة ملابس صغيرة يمكن أن تعلق في مانعة التسريب.

فرز الغسيل

1 ابحث عن ملصق العناية الموجود على ملابسك.

- سيوضح لك هذا الملصق محتويات أقمشة ملابسك وطريقة غسلها.
- الرموز الموجودة على ملصق العناية.

درجة حرارة الغسيل

30°C 40°C 50°C 60°C 70°C 95°C



الغسيل في غسالة عادية



طبعة دائمة



Delicate (الملابس الحساسة)



غسيل يدوي



منوع الغسل

2 فرز الغسيل.

- للحصول على أفضل النتائج، افرز الملابس إلى أنواع يمكن غسلها في دورة الغسيل نفسها.
- تحتاج الأقمشة المختلفة إلى درجات حرارة وسرعات دوران مختلفة عند غسلها.
- افرز دائمًا الملابس ذات الألوان الغامقة عن الملابس ذات الألوان الباهتة والملابس البيضاء. واضلها بشكل منفصل حيث إن الصبغة والوبر قد تنتقل بين الملابس، مما قد يؤدي إلى تغيير لون الملابس البيضاء والفاتحة. ولا تغسل الملابس شديدة الاتساخ مع الملابس قليلة الاتساخ إذا كان ذلك ممكنًا.

– (اتساخ شديد، عادي، خفيف) : افرز الملابس وفقًا لدرجة اتساخها.

– (اللون الأبيض، فاتح، غامق) : افصل المنسوجات البيضاء عن المنسوجات الملونة.

– (الوبر) (منتجات وبرية، منتجات تجذب الوبر) : اغسل المنتجات المنتجة للوبر والمنتجات المجمعلة للوبر بشكل منفصل عن بعضها البعض.

3 العناية قبل وضع الحمولة.

- اجمع بين الأغراض الكبيرة والصغيرة في الحمولة. وضع الأغراض الكبيرة أولاً.
- لا يجب أن تزيد الأغراض الكبيرة عن نصف إجمالي الحمولة. ولا تغسل أغراضًا فردية. حيث قد يؤدي هذا إلى عدم التوازن في الحمولة. وأضف قطعة أو قطعتين متشابهتين.
- افحص جميع الجيوب للتأكد من أنها فارغة. فقد تؤدي أشياء مثل المسامير، ومشابك الشعر، والتقاب، والأقلام، والقطع المعدنية، والمفاتيح إلى إحداث ضرر في كل من الغسالة وملابسك.



- أغلق السحابات، والخطافات، والسلاسل للتأكد من أن هذه الأغراض لن تعلق بالملابس الأخرى.
- امسح الأوساخ والبقع من خلال وضع مقدار صغير من المنظف المذاب في الماء على البقع وغسلها للمساعدة في إزالة الأوساخ.
- افحص طيات الحشوية المرنة (رمادية) وانزع أي مواد صغيرة.

تنبيه

- افحص داخل حلة الغسل وأزل أي أشياء موجودة داخلها متبقية من دورة الغسيل السابقة.

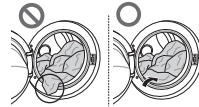

- أخرج أي ملابس أو أغراض من الحشوية المرنة لمنع إحداث تلف في الملابس والحشوية.

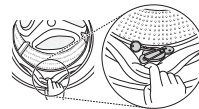

إضافة منتجات التنظيف

مقدار المنظف



- يجب استخدام المنظف وفقاً لتعليمات الشركة المصنعة للمنظف، ودرجة واختيارها وفقاً لنوع الأقمشة، ولونها، ومدى اتساخها، ودرجة حرارة الغسيل.
- عند استخدام مقدار كبير من المنظف، فقد تحدث رغوة كثيرة جداً وهذا يقلل من كفاءة الغسيل أو يؤدي إلى نقل الحمولة على المحرك.
- إذا كنت ترغب في استخدام منظف سائل، فاتبع الإرشادات التي توفرها الشركة المصنعة للمنظف.
- يمكنك سكب المنظفات السائلة مباشرةً في درج المنظفات الرئيسي إذا كنت ستبدأ الدورة على الفور.
- لا تستخدم المنظفات السائلة إذا كنت تستخدم تأخير الوقت، أو إذا قمت بتحديد غسيل مبدئي، حيث إن السائل قد يتصلب في حالة حدوث الكثير من الرغوي، يتعين عليك تقليل كمية المنظف.
- قد تحتاج إلى تعديل مقدار استخدام المنظف حسب درجة حرارة الماء، وعسر الماء، وحجم الحمولة، ومستوى الأوساخ للحصول على أفضل النتائج، تجنب حدوث رغوي زائدة عن الحد.
- راجع ملصق الملابس، قبل اختيار المنظف ودرجة حرارة الماء.
- عند استخدام الغسالة، لا تستخدم إلا المنظفات المخصصة لكل نوع من أنواع الملابس:
 - منظفات المساحيق العامة لجميع أنواع الأقمشة –
 - منظفات مساحيق للأقمشة الحساسة –
 - المنظفات السائلة لجميع أنواع الأقمشة أو المنظفات المخصصة للصوف فقط
- للحصول على غسيل وتبييض أفضل، استخدم المنظف الذي يحتوي على مبيض المسحوق العام.
- يتدفق المنظف من الموزع في بداية الدورة.

ملاحظة

- لا تترك المنظفات تتصلب. حيث يمكن أن يؤدي ذلك إلى حدوث انسداد، أو ضعف في أداء الشطف، أو رائحة الحمولة الكاملة: وفقاً لتوصيات الشركة المصنعة.
- الحمولة الجزئية: 3/4 الكمية المعتادة
- الحد الأدنى للحمولة: 1/2 الحمولة الكاملة

إضافة المنظفات ومنعم الأقمشة

إضافة المنظف

-  ← غسيل رئيسي فقط
-  •  ← غسيل مبدئي+غسيل رئيسي

ملاحظة

- يمكن أن يؤدي استخدام مقدار كبير من المنظف، أو المبيض، أو المنعم إلى تدفق زائد.
- تأكد من استخدام كمية مناسبة من المنظف.

إضافة منعم القماش

- لا تتجاوز خط أقصى حد للماء. يمكن أن يتسبب الماء الزائد في التوزيع المبكر لمنعم القماش، مما قد يؤدي إلى إحداث بقع بالملابس. أغلق درج الموزع ببضع.

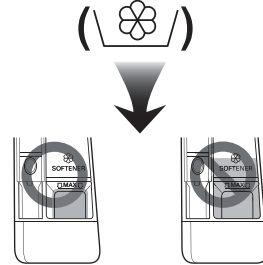

- لا تترك منعم القماش في درج المنظفات لأكثر من يومين (يمكن (أن يتصلب منعم القماش
- سيتم إضافة المنعم تلقائيًا خلال دورة الشطف الأخيرة
- لا تفتح الدرج في أثناء الإمداد بالماء
- (يجب عدم استخدام المذيبات (البنزين، وما إلى ذلك

ملاحظة

- لا تسكب منعم القماش على الملابس مباشرةً.

إضافة منقي الماء

- يمكن استخدام منقي الماء، مثل مقاوم الرواسب الكلسية (مثل كالجون)، للتقليل من استخدام المنظفات في المناطق ذات الماء العسر. ويتم التوزيع وفقًا للكمية المحددة على العبوة. يتعين عليك أولاً إضافة المنظف ثم منقي الماء
- استخدم كمية المنظف المطلوبة للماء المنقى.

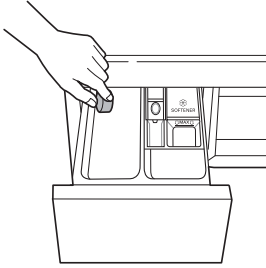

استخدام الأقراص

- 1 افتح الباب وضع الأقراص في حلة الغسل.

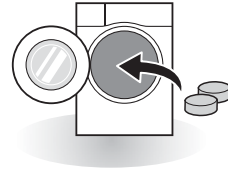

- 2 ضع الغسيل في حلة الغسل وأغلق الباب.

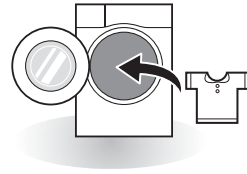

لوحة التحكم

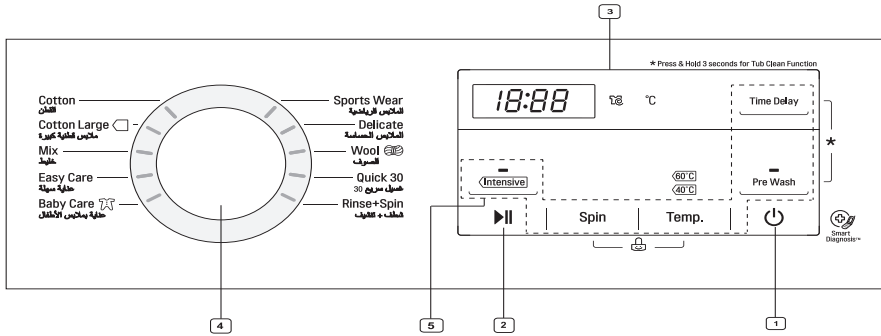

1 زر الطاقة

- اضغط فوق زر الطاقة لتشغيل الغسالة.

2 زر بدء/إيقاف مؤقت

- يُستخدم هذا الزر **بدء/إيقاف مؤقت** لبدء دورة الغسيل أو إيقافها مؤقتًا.
- في حالة الحاجة إلى إيقاف دورة الغسيل مؤقتًا، اضغط على الزر **بدء/إيقاف مؤقت**.

3 Display

- تعرض شاشة العرض الإعدادات، والوقت المُقدر المتبقي، والخيارات، ورسائل الحالة. عندما يتم تشغيل المنتج، ستُعرض الإعدادات الافتراضية في شاشة العرض.
- تعرض شاشة العرض الوقت المُقدر المتبقي. بينما يتم حساب حجم الحمولة تلقائيًا، تظهر علامة الوميض **⚡** أو **⚡⚡** "Detecting (الاكتشاف)".

4 مقبض ضبط البرنامج

- تتوفر البرامج وفقًا لنوع الغسيل.
- سيضيئ المصباح للإشارة إلى البرنامج المحدد.

5 الخيارات

- يسمح لك ذلك بتحديد برنامج إضافي وسيضيئ عندما يتم تحديده.
- استخدم هذه الأزرار لتحديد خيارات البرنامج المطلوب للدورة المحددة.

جدول البرامج

برنامج الغسيل

البرنامج	الوصف	نوع القماش	درجة الحرارة المناسبة	الحد الأقصى للحمولة
Cotton (القطن)	يوفر أداء أفضل من خلال الجمع بين حركات حلة الغسل المختلفة	الملابس السريعة الملونة (القمصان، وفساتين السهرة، والبيجامات، وما إلى ذلك) وحمولة القطن المتسخة بشكل عادي (الملابس الداخلية)	درجة مئوية 40 درجة مئوية إلى 95 (0 درجة مئوية)	مقن
Cotton Large (ملابس قطنية كبيرة)	يوفر أداء غسيل محسناً لكمية كبيرة من الغسيل مع استهلاك أقل للطاقة		درجة مئوية 60 درجة مئوية إلى 60 (0 درجة مئوية)	
Easy Care (عناية سهلة)	يناسب القمصان الكاجوال التي لا تحتاج إلى الكي بعد غسلها	البولي أميد، والأكريليك، والبوليستر	درجة مئوية 40 درجة مئوية إلى 60 (0 درجة مئوية)	كجم 4,0
Mix (خليط)	يتيح غسل أنواع أقمشة مختلفة في الوقت نفسه	أنواع مختلفة من الأقمشة باستثناء الملابس الخاصة (الحرير/ الحساسة والملابس الرياضية والملابس السوداء والصوف (والألحفة/ الستائر)	درجة مئوية 40 درجة مئوية إلى 40 (0 درجة مئوية)	
Sports Wear (الملابس الرياضية)	يناسب الملابس الرياضية مثل ملابس الركض والجري	كولماكس، وجوري نكس، والصوف، والسيمباتكس	درجة مئوية 40 درجة مئوية إلى 40 (0 درجة مئوية)	كجم 2,0
Delicate (الملابس الحساسة)	خاصة بالملابس الناعمة مثل الملابس الداخلية والبلوزات، وغيرها	الملابس الحساسة والغسيل القابل للثلف بسهولة	درجة مئوية 20 درجة مئوية إلى 40 (0 درجة مئوية)	كجم 3,0
Quick 30 (غسيل سريع 30 دقيقة)	توفر دورة غسيل سريعة للقطع صغيرة الحجم قليلة الاتساخ	غسيل الملابس الملونة خفيفة الاتساخ		
Wool (الصوف)	تمكين غسيل الأقمشة الصوفية. (يرجى استخدام المنظف المخصص للمنسوجات الصوفية (القابلة للغسل)	الغسيل الآلي للمنسوجات الصوفية القابلة للغسل في حالة الصوف النقي الجديد فقط	درجة مئوية 40 درجة مئوية إلى 40 (0 درجة مئوية)	كجم 2,0
Rinse+Spin (شطف+تشفيف)	يستخدم في الغسيل الذي يحتاج إلى الشطف فقط أو لإضافة منعم الأقمشة المضاف أثناء الشطف في الغسيل	الأقمشة العادية القابلة للغسل	-	مقن
Baby Care (عناية بملابس الأطفال)	أزل البقع الصلبة وبقع البروتين وقدم أداء شطف أفضل	ملابس الأطفال الرضع خفيفة الاتساخ	مئوية 60° (95° مئوية)	كجم 6,0

- درجة حرارة الماء: حدد درجة حرارة الماء المناسبة لبرنامج الغسيل الذي حددته. اتبع دائمًا ملصق العناية الخاصة بالشركة المصنعة للملابس أو تعليماتها في أثناء الغسيل.
- اضبط البرنامج على "قطن كبير 40 درجة مئوية + مكثف (نصف الحمل)"، "قطن كبير 60 درجة مئوية + مكثف (نصف الحمل)"، و"قطن كبير 60 درجة مئوية + مكثف (حمل كامل)" لاختبار التوافق مع EN60456 1015/2010.
- (برنامج قطن معياري 60 درجة مئوية: Cotton Large □ + 60°C + Intensive) (حمل كامل) –
- (برنامج قطن معياري 60 درجة مئوية: Cotton Large □ + 60°C + Intensive) (نصف حمل) –
- (برنامج قطن معياري 40 درجة مئوية: Cotton Large □ + 40°C + Intensive) (نصف حمل) –
- (برنامج مناسبة لتنظيف الغسيل من الملابس القطنية المتسخة بشكل عادي) –
- (هي برامج أكثر كفاءة من حيث الجمع بين استهلاك المياه والطاقة لغسيل هذا النوع من الملابس القطنية) –
- قد تختلف درجة حرارة المياه الفعلية عن درجة حرارة الدورة الموضحة.
- تعتمد نتائج الاختبار على ضغط الماء ووعسره ودرجة حرارة مدخل الماء، ودرجة حرارة الغرفة، ونوع الحمولة ومقدارها، ومدى اتساخ المنظف المستخدم، والتذبذب في إمدادات الطاقة الكهربائية الرئيسية، والخيارات الإضافية المختارة.

ملاحظة

- يوصى باستخدام منظف محايد.

خيارات إضافية

البرنامج	Intensive (غسيل مكثف)	Pre Wash (غسيل ميدني)	Time Delay (تأخير الوقت)
Cotton (القطن)	•	•	•
Cotton Large (ملابس قطنية كبيرة)	•	•	•
Mix (خليط)	•	•	•
Easy Care (عناية سهلة)	•	•	•
Baby Care (عناية بملابس الأطفال)	•	•**	•
Sports Wear (الملابس الرياضية)	•		•
Delicate (الملابس الحساسة)	•		•
Wool (الصوف)	•		•
Quick 30 (غسيل سريع 30 دقيقة)	•	•	•
Rinse+Spin (شطف+تنشيف)			•

يتم تضمين هذا الخيار تلقائيًا في الدورة ويمكن حذفه: **

بيانات التشغيل

البرنامج	FH0J3TDN(P)(0~9) FH0J3QDN(P)(0~9)		FH2J3TDN(P)(0~9) FH2J3QDN(P)(0~9)		درجة الحرارة عدد اللغات الافتراضي
	الحد الأقصى لعدد الدورات في الدقيقة	عدد اللغات الافتراضي في الدقيقة	الحد الأقصى لعدد الدورات في الدقيقة	عدد اللغات الافتراضي في الدقيقة	
Cotton (القطن)	1000	1000	1200	1200	
Cotton Large (ملابس قطنية كبيرة)	1000	1000	1200	1200	
Mix (خليط)	1000	1000	1200	1200	
Easy Care (عناية سهلة)	800	800	800	800	
Baby Care (عناية بملابس الأطفال)	800	800	800	800	
Sports Wear (الملابس الرياضية)	800	800	800	800	
Delicate (الملابس الحساسة)	800	800	800	800	
Wool (الصوف)	800	800	800	800	
Quick 30 (غسيل سريع 30 دقيقة)	1000	800	1200	800	
Rinse+Spin (شطف+تنشيف)	1000	1000	1200	1200	

خيارات البرامج

Time Delay (تأخير الوقت)

يمكنك ضبط وقت التأخير بحيث تبدأ الغسالة تلقائيًا وتنتهي بعد فترة زمنية محددة.

- 1 اضغط على الزر الطاقة.
- 2 حدد برنامج الغسيل.
- 3 لضبط الوقت المطلوب **Time Delay** اضغط على زر
- 4 اضغط على الزر بدء/إيقاف مؤقت.

ملاحظة

- وقت التأخير هو وقت انتهاء البرنامج، وليس وقت البدء. ربما يختلف وقت التشغيل الفعلي بسبب درجة حرارة الماء، وحمولة الغسيل، وعوامل أخرى.
- لإلغاء هذه الوظيفة، يجب الضغط على زر الطاقة.
- تجنب استخدام المنظف السائل مع هذا الخيار.

Pre Wash (غسيل مبدئي)

إذا كان الغسيل شديد الاتساخ، فينصح باستخدام برنامج غسيل مبدئي.

- 1 اضغط على الزر الطاقة.
- 2 حدد برنامج الغسيل.
- 3 اضغط على الزر **Pre Wash**.
- 4 اضغط على الزر بدء/إيقاف مؤقت.

.Temp (درجة الحرارة)

يحدد زر درجة الحرارة توليفة درجة حرارة الغسيل والشطف للدورة التي تم تحديدها. اضغط على هذا الزر حتى يضيء الإعداد المطلوب. تستخدم جميع دورات الشطف ماء الصنبور البارد.

- حدد درجة حرارة الماء المناسبة لنوع الحمولة التي تغسلها. واتبع ملصقات العناية بنسيج الملابس للحصول على أفضل النتائج.

Spin (دوران)

- يمكن تحديد مستوى سرعة التنشيف عن طريق الضغط فوق زر دوران بشكل متكرر.

- Spin Only (تنشيف فقط)

- 1 اضغط على الزر الطاقة.
- 2 اضغط فوق زر دوران لتحديد عدد الدورات في الدقيقة.
- 3 اضغط على الزر بدء/إيقاف مؤقت.

ملاحظة

- عند تحديد **0**، سوف تدور لمدة قصيرة للتصريف بسرعة.

Intensive (غسيل مكثف)

إذا كان الغسيل عاديًا وشديد الاتساخ، يتم تفعيل الخيار غسيل مكثف.

- 1 اضغط على الزر الطاقة.
- 2 حدد برنامج الغسيل.
- 3 اضغط على زر غسيل مكثف لثلاث ثوانٍ.
- 4 اضغط على الزر بدء/إيقاف مؤقت.

(القفل ضد عبث الأطفال) Child Lock

استخدم هذا الخيار لتعطيل أدوات التحكم. تتيح هذه الخاصية منع الأطفال من تغيير الدورات أو تشغيل الجهاز

قفل لوحة التحكم

1 اضغط مع الاستمرار على الزر **قفل للأطفال** لمدة 3 ثوانٍ

2 سيصدر صوت صافرة، وسيظهر **CL** على شاشة العرض عند ضبط قفل الأطفال، يتم قفل جميع الأزرار باستثناء زر الطاقة.

ملاحظة

- لن يؤدي إيقاف تشغيل الطاقة إلى إعادة تعيين وظيفة القفل للأطفال. يجب إلغاء تفعيل القفل للأطفال لتتمكن من الوصول إلى أي وظائف أخرى.

إلغاء قفل لوحة التحكم

اضغط مع الاستمرار على الزر **قفل للأطفال** لمدة 3 ثوانٍ

- سيصدر صوت جهاز الإخطار وسيظهر الوقت المتبقي للبرنامج الحالي على شاشة العرض.

تشغيل/إيقاف تشغيل (Beep On / Off) الصافرة

1 اضغط على الزر **الطاقة**.



2 اضغط على الزر **بدء/إيقاف مؤقت**.

3 اضغط مع الاستمرار على زر **Time Delay** و **Pre Wash** معاً لمدة ثلاث ثوانٍ لتشغيل/إيقاف وظيفة الرنين

ملاحظة

- بمجرد إعداد وظيفة تشغيل/إيقاف تشغيل الصافرة، يتم حفظ الإعداد حتى بعد إيقاف تشغيل الطاقة.
- إذا أردت إيقاف تشغيل الصافرة، ما عليك سوى تكرار هذه العملية.

Smart Diagnosis™ باستخدام هاتف ذكي

- أو  للأجهزة بشعار 

استخدم هذه الوظيفة إذا كنت بحاجة إلى تشخيص دقيق من مركز عند تعطل المنتج أو توقفه LG Electronics معلومات عملاء عن العمل.

إلا عند توصيل الجهاز Smart Diagnosis™ بتعدّد تنشيط بالطاقة. إذا تعذر تشغيل الجهاز، فينبغي تنفيذ استكشاف المشكلات Smart Diagnosis™ وإصلاحها باستخدام.

Smart Diagnosis™ استخدام

Smart Diagnosis™ من خلال مركز معلومات العملاء

استخدم هذه الوظيفة إذا كنت بحاجة إلى تشخيص دقيق من مركز عند تعطل المنتج أو توقفه عن العمل. لا LG Electronics خدمة تستخدم هذه الوظيفة إلا للاتصال بممثل الخدمة، وليس أثناء عمليات التشغيل العادية.

- 1 اضغط فوق زر الطاقة لتشغيل الغسالة. لا تضغط على أي أزرار أخرى ولا تقم بتدوير مقبض تحديد البرنامج.
- 2 إذا تم توجيهك إلى القيام بذلك من خلال مركز الاتصال، فضع صوان التكلم في هاتفك بالقرب من زر الطاقة.

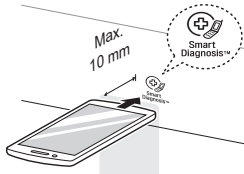

- 3 اضغط مع الاستمرار على زر درجة الحرارة لمدة ثلاث ثوانٍ، مع الاستمرار في الإمساك بصوان التكلم في الهاتف فوق الأيقونة أو زر الطاقة.

- 4 أبق الهاتف في مكانه حتى تنتهي نغمة النقل. ويتم عرض الوقت المتبقي لنقل البيانات للحصول على أفضل النتائج، لا تحرك الهاتف في أثناء نقل النغمات.
 - إذا لم يتمكن موظف مركز الاتصال من الحصول على تسجيل دقيق للبيانات، فقد يطلب منك إعادة المحاولة.
- 5 بمجرد انتهاء العد التنازلي وتوقف النغمات، تابع محادثتك مع وكيل مركز الاتصال الذي سيتمكن من مساعدتك باستخدام المعلومات المرسلة للتحليل.

ملاحظة

- على جودة المكالمات Smart Diagnosis™ تعتمد وظيفة المحلية.
- سوف يتحسن أداء الاتصال ويمكنك تلقي خدمة أفضل في حالة استخدام هاتف المنزل.
- رديئاً بسبب تدني Smart Diagnosis™ إذا كان نقل بيانات Smart جودة المكالمات، فقد لا تتلقى أفضل خدمة Diagnosis™.

تحذير

- افصل الغسالة قبل التنظيف لتجنب خطر التعرض لصدمة كهربائية. قد يؤدي عدم اتباع هذا التحذير إلى التعرض إلى إصابة خطيرة، أو نشوب حريق، أو التعرض لصدمة كهربائية، أو حدوث وفاة.
- لا تستخدم أبدًا موادًا كيميائية مركزة، أو منظفات كاشطة، أو مذيبات لتنظيف الغسالة. قد يتسبب ذلك في تلف تشطيب الغسالة.

تنظيف الغسالة**العناية بعد الغسيل**

- بعد انتهاء الدورة، امسح الباب وداخله مانعة تسريب الباب لإزالة أي رطوبة.
- اترك الباب مفتوحًا لتجفيف حلة الغسل من الداخل.
- امسح هيكل الغسالة بقطعة قماش جافة لإزالة أي رطوبة.

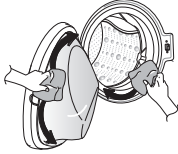
**تنظيف الهيكل الخارجي**

يمكن أن تزيد العناية المناسبة لغسالتك من عمرها الافتراضي.

الباب:

- امسح الجزء الداخلي والخارجي باستخدام قطعة قماش مبللة ثم جفف باستخدام قطعة قماش ناعمة.

الهيكل الخارجي:

- امسح أي تسريبات على الفور.
- امسح باستخدام قطعة قماش مبللة.
- لا تضغط على السطح أو على شاشة العرض باستخدام أدوات حادة.

تنظيف داخلي

- استخدم فوطة أو قطعة قماش ناعمة لمسح المنطقة المحيطة بفتحة باب الغسالة وزجاج الباب.
- أزل دائمًا الأغراض من الغسالة بمجرد اكتمال الدورة. قد يتسبب ترك الملابس مبللة داخل الغسالة في كرمشها، وفقدان لونها، وتغيير رائحتها.
- شغل برنامج "تنظيف الحوض" مرة واحدة في الشهر (أو أكثر من مرة حسب الحاجة) لإزالة تراكمات المنظف والبقايا الأخرى.

تنظيف فلتر إدخال الماء

- أغلق محابس إمداد الغسالة إذا كان سيتم ترك الغسالة لأي فترة من الزمن (على سبيل المثال عطلة)، وخصوصًا عند عدم وجود صرف في الأرضية (أخدود) في مكان مجاور مباشرة.
- سيتم عرض أيقونة **IE** على لوحة التحكم عند عدم دخول الماء إلى درج المنظف.
- إذا كان الماء عسرًا جدًا أو يحتوي على آثار لترسيب جيري، فقد يصبح فلتر إدخال الماء مسدودًا. لذلك تُعد فكرة تنظيف الفلتر من حين إلى آخر فكرة جيدة.

1 أغلق صنبور الماء وفك خرطوم إمداد الماء

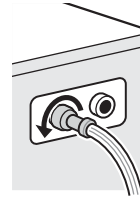

2 نظّف الفلتر باستخدام فرشاة خشنة وصلبة

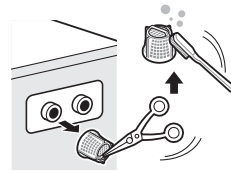

تنظيف فلتر مضخة التصريف

- يجمع فلتر التصريف الخيوط والأغراض الصغيرة المتبقية في الغسيل. تحقق بانتظام من أن الفلتر نظيف حتى تضمن التشغيل السلس للغسالة.
 - اترك الماء ليصبح بارداً قبل تنظيف مضخة التصريف، وتنفيذ التفريغ الطارئ، أو فتح الباب في حالة الطوارئ.
- 1 افتح غطاء الغلاف واسحب الخرطوم للخارج

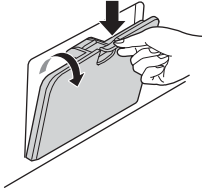

- 2 افصل سداة التصريف وافتح الفلتر من خلال تدويره إلى الخلف.



- 3 أزل أي شيء غريب من فلتر المضخة.

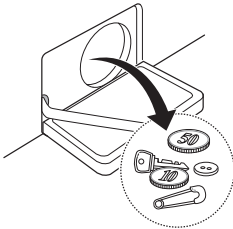

- 4 بعد التنظيف، قم بتدوير فلتر المضخة وأدخل سداة التصريف

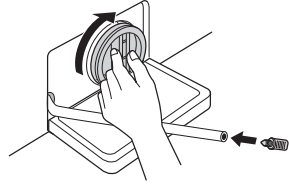

- 5 أغلق غطاء الغلاف

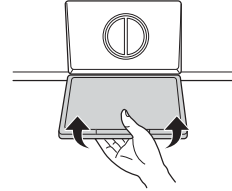

⚠ تنبيه

- أولاً صرّف الماء باستخدام خرطوم التصريف ثم افتح فلتر المضخة لإزالة أي أشياء أو خيوط عالقة.
- احتسرس عند التصريف حيث إن الماء قد يكون ساخناً.

تنظيف درج الموزع

قد يتراكم المنظف ومنعم القماش في الدرج الموزع. أخرج الدرج والملحقات وتحقق من وجود مواد متراكمة مرة أو مرتين في الشهر.

- 1 أخرج درج الموزع المنظف عن طريق سحبه إلى الخارج بشكل مستقيم حتى يتوقف. اضغط لأسفل بشدة على زر الفصل وأزل الدرج.

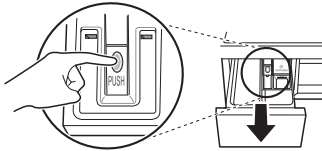

- 2 أزل الملحقات من الدرج.

- اشطف الملحقات والدرج باستخدام الماء الدافئ لإزالة تراكمات منتجات الغسيل. استخدم الماء فقط في تنظيف الدرج الموزع. جفف الملحقات والدرج باستخدام قطعة قماش أو فوطة ناعمة.

- 3 لتنظيف فتحة الدرج، استخدم قطعة قماش أو فرشاة غير معدنية صغيرة لتنظيف التجويف.

- أزل جميع الرواسب من الأجزاء العلوية والسفلية للتجويف.

- 4 امسح أي رطوبة في التجويف باستخدام قطعة قماش أو فوطة ناعمة.

- 5 أعد الملحقات إلى الحجيرات المناسبة وأعد الدرج إلى موضعه.

تنظيف الحوض (اختياري) Tub Clean

تنظيف الحوض هو دورة خاصة لتنظيف الغسالة من الداخل. يستخدم مستوى ماء أعلى في هذه الدورة وسرعة تنشيف أعلى. وأجر هذه الدورة بشكل منتظم.

- 1 أزل أي ملابس أو أغراض من الغسالة وأغلق الباب.
- 2 افتح درج الموزع وأضف مقاوم الرواسب الكلسية (مثل كالجون) إلى حجيرة الغسيل الرئيسية.
- 3 أغلق درج الموزع ببطء.
- 4 اضغط على زر التشغيل، ثم اضغط مع الاستمرار على زر 'Time Delay' و 'Pre Wash' لمدة 3 ثوانٍ. ثم سيظهر 'E.C.L.' على الشاشة.
- 5 اضغط على الزر بدء/إيقاف مؤقت للبدء.
- 6 بعد اكتمال الدورة، اترك الباب مفتوحًا حتى تجف فتحة باب الغسالة، والحشية المرنة، وزجاج الباب.

تنبيه

- في حالة وجود طفل، توخ الحذر من إبقاء الباب مفتوحًا لفترة طويلة جدًا.

ملاحظة

- لا تصف أي منظف إلى حجيرات المنظفات. فقد تنشأ رغوة زائدة وتتسرب من الغسالة.

توخ الحذر من التجمد في أثناء الشتاء

- في حالة التجمد، لا يعمل المنتج بشكل طبيعي. وتأكد من تثبيت المنتج في مكان لن يتجمد فيه في أثناء الشتاء.
- إذا كان يجب تثبيت المنتج في الخارج في الشرفة أو في ظروف خارجية أخرى، فاحرص على التحقق من التالي.

كيفية حماية المنتج من التجمد

- بعد الغسيل، أزل الماء المتبقي داخل المضخة بالكامل باستخدام سداة الخرطوم المستخدم في إزالة الماء المتبقي. وعند إزالة الماء بالكامل، ألق سداة الخرطوم المستخدم في إزالة الماء المتبقي وغطاء الغلاف.

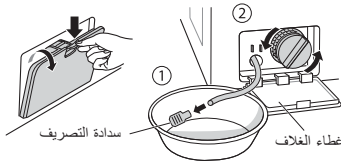

- اسدل خرطوم التصريف لصرف الماء الموجود داخل الخرطوم بالكامل.

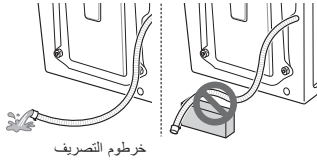

⚠ تنبيه

- عند تثبيت خرطوم التصريف الذي على شكل منحني، فقد يتجمد الخرطوم الداخلي.

- بعد غلق الصنبور، افصل خرطوم الإمداد البارد من الصنبور، وأزل الماء مع الحفاظ على توجيه الخرطوم لأسفل.

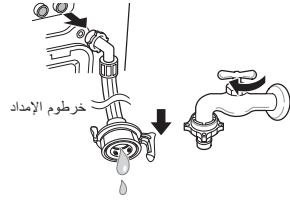

التحقق من التجمد

- إذا لم يتم تصريف الماء عند فتح سداة الخرطوم للتخلص من الماء المتبقي، فتتحقق من وحدة التصريف.



- قم بتشغيل الطاقة، واختر برنامج الغسيل، واضغط على زر **بدء/إيقاف مؤقت**.

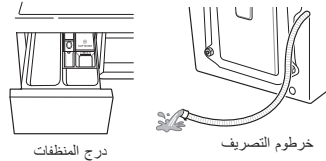

- عندما يظهر "F F" على نافذة شاشة العرض في أثناء تشغيل المنتج، تحقق من وحدة إمداد الماء ووحدة التصريف (لا تتضمن بعض النماذج وظيفة الإنذار التي تشير إلى التجمد).

ملاحظة

- تحقق من أن الماء يصل إلى درج المنظفات في أثناء الشطف، وأنه يتم تصريفه عبر خرطوم التصريف في أثناء التثبيف.

كيفية التعامل مع التجمد

- تأكد من تفريغ حلة الغسل، ثم صب ماءً دافئاً درجة حرارته 50-60 درجة مئوية في الجزء المطاطي داخل حلة الغسل، وأغلق الباب، وانتظر لمدة ساعة أو ساعتين.

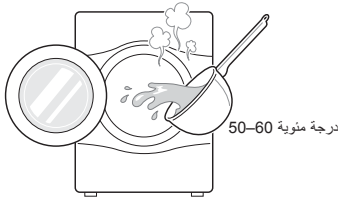

تنبيه

- عند تثبيت خرطوم التصريف الذي على شكل منحني، فقد يتجمد الخرطوم الداخلي.
- افتح غطاء الغلاف وسدادة الخرطوم المستخدمة في إزالة الماء المتبقي للتخلص منه تماماً.

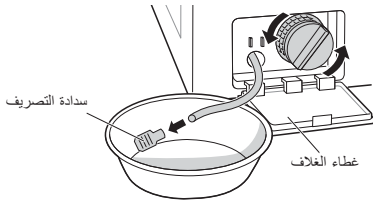

ملاحظة

- في حالة عدم تصريف الماء، فهذا يعني أن الثلج لم يذوب بشكل كامل. انتظر لفترة أطول.

- عند إزالة الماء بشكل كامل من حلة الغسل، أغلق سدادة الخرطوم المستخدمة في إزالة الماء المتبقي، واختر برنامج الغسيل، ثم اضغط على زر بدء/إيقاف مؤقت.

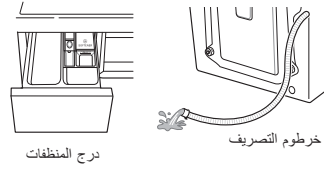

ملاحظة

- تحقق من أن الماء يصل إلى درج المنظفات في أثناء الشطف، وأنه يتم تصريفه عبر خرطوم التصريف في أثناء التثبيف.
- في حالة حدوث مشكلات في إمداد الماء، اتخذ الإجراءات التالية:
 - أغلق الصنبور، وقم بإذابة الثلج من الصنبور وكل من منطقتي - توصيل خرطوم الإدخال للمنتج باستخدام قطعة قماش ساخنة
 - انزع خرطوم الإدخال واعمره في ماء دافئ أقل من 50-60 درجة مئوية.



- تم تزويد غسالتك بنظام رصد الخطأ ليًا لكشف المشكلات وتشخيصها في مرحلة مبكرة. وإذا لم تعمل الغسالة بشكل صحيح أو لم تعمل على الإطلاق، فتتحقق من التالي قبل الاتصال بالخدمة:



تشخيص المشكلات

الأعراض	السبب	الحل
صوت الارتجاج والقفزة	قد توجد أشياء غريبة مثل القطع المعدنية أو دبائيس السلامة في حلة الغسل أو المضخة.	<ul style="list-style-type: none"> افحص جميع الجيوب للتأكد من أنها فارغة. فقد تؤدي أشياء مثل مشابك الشعر، والثقاب، والأفلام، والعملات المعدنية، والمفاتيح إلى إحداث ضرر في كل من الغسالة وملايسك. أقلل السخابات والخطافات وسلاسل السحب لمنع تلك الأشياء من التعلق أو التشابك مع ملابس أخرى.
الغسالة تصدر صوتاً غير اعتيادي	قد ينتج عن حمولات الغسيل الثقيلة إصدار صوت غير اعتيادي. هذا أمر طبيعي عادة.	<ul style="list-style-type: none"> في حالة استمرار الغسالة في إصدار الصوت، فمن المحتمل أن تكون الغسالة مثبتة بشكل غير متوازن. قم بإيقاف التشغيل وأعد توزيع حمولة الغسيل.
ضوضاء الاهتزاز	هل تم إزالة جميع مسامير النقل ودعم الحوض؟	<ul style="list-style-type: none"> في حالة عدم إزالتها أثناء التثبيت، راجع دليل التركيب للتعرف على كيفية إزالة مسامير النقل.
	هل جميع الأقدام مثبتة بشكل محكم على الأرض؟	<ul style="list-style-type: none"> تأكد من أن الغسالة مستوية وأحكم ربط الصواميل لأعلى باتجاه قاعدة الجهاز.
تسريبات الماء	خرائطم الإمداد أو خرطوم التصريف مفكوك من الصنبور أو الغسالة.	<ul style="list-style-type: none"> افحص توصيلات الخراطيم وأحكم ربطها.
	انسداد أنابيب خرطوم التصريف.	<ul style="list-style-type: none"> نظف أنبوب التصريف. اتصل بالسباك إذا لزم الأمر.
ظهور الكثير من الرغوي	يمكن أن يؤدي استخدام كمية كبيرة من المنظف أو منظف غير مناسب إلى وجود رغوة كثيفة قد تؤدي إلى تسرب الماء.	<ul style="list-style-type: none"> تأكد من استخدام كمية المنظف المقترحة وفقاً لتوصيات المصنّع.
لا يدخل الماء في الغسالة أو يدخل ببطء	إمداد الماء غير كافٍ في هذا الموقع.	<ul style="list-style-type: none"> استخدم صنبوراً آخر في المنزل.
	صنبور إمداد الماء ليس مفتوحاً بشكل كامل.	<ul style="list-style-type: none"> افتح الصنبور بشكل كامل.
	خرطوم (خرائطم) الإمداد بالماء ملتوي.	<ul style="list-style-type: none"> قم بتسوية الخرطوم.
	فلتر خرطوم (خرائطم) الإمداد بالماء مسدود.	<ul style="list-style-type: none"> افحص فلتر خرطوم الإمداد بالماء.

الأعراض	السبب	الحل
لا يتم تصريف الماء الموجود في الغسالة أو يتم تصريفه ببطء	خرطوم التصريف ملتق أو مسدود.	قم بتنظيف خرطوم التصريف وتبويته •
	فلتر التصريف مسدود	قم بتنظيف فلتر التصريف •
الغسالة لا تعمل	قد يكون سلك الطاقة الكهربائية غير متصل أو أن السلك غير موصل بشكلٍ محكم.	تأكد من تثبيت القابس بإحكام في مقبس الحائط •
	قد يكون ذلك نتيجة لتلف مصهر المنزل، أو فصل قاطع التيار في الدائرة أو انقطاع التيار الكهربائي	أعد ضبط قاطع التيار في الدائرة أو استبدل المصهر. لا تزد من مقدار التيار في المصهر. إذا كانت المشكلة هي الحمل الزائد على الدائرة الكهربائية، فيجب تصحيح ذلك من قبل كهربائي مؤهل.
	قد يكون صنوبر إمداد الماء غير مفتوح.	افتح صنوبر إمداد الماء •
الغسالة لا تقوم بالدوران	تأكد من إحكام قفل الباب.	أغلق الباب ثم اضغط على الزر بدء/إيقاف مؤقت. بعد الضغط على الزر بدء/إيقاف مؤقت ، قد تستغرق الغسالة بضع دقائق قبل أن تبدأ في الدوران. يجب إحكام غلق الباب قبل أن تبدأ الغسالة في الدوران. أضف غرضاً واحداً أو اثنين متشابهين للمساعدة على موازنة الحمولة. أعد ضبط الحمولة لضمان الدوران بشكلٍ متزن •
الباب لا يفتح	بمجرد تشغيل الغسالة، لا يمكن فتح الباب لأسباب تتعلق بالسلامة	تأكد مما إذا كانت أيقونة "قفل الباب" مضاءة. يمكنك "فتح الباب بشكلٍ آمن بعد انطفاء أيقونة "قفل الباب •
يتأخر زمن دورة الغسيل	في حالة اكتشاف خلل في التوازن أو في حالة تشغيل برنامج إزالة رغوة الصابون، ستزداد الفترة الزمنية لدورة الغسيل	هذا طبيعي. الوقت المتبقي المبين على شاشة العرض ليس سوى قيمة تقديرية. قد يختلف الوقت الفعلي •
زيادة منعم القماش	قد يتسبب إضافة الكثير من المنعم في حدوث تدفق زائد	اتبع إرشادات المنعم لضمان استخدام الكمية المناسبة. لا تتجاوز خط أقصى حد للماء •
يتم توزيع المنتجات المنعمة في وقت مبكر جداً	قد تتسبب إضافة الكثير من منعم الملابس في تصريف المياه قبل الوقت المحدد	اتبع إرشادات جهة تصنيع المنظف • أغلق درج الموزع ببطء. لا تفتح الدرج أثناء دورة الغسيل •
فقد لا تعمل الأزرار بشكل صحيح.	يتعذر التعرف على الزر عند فتح الباب	اضغط مرة أخرى بعد إغلاق الباب •

الأعراض	السبب	الحل
الروائح الكريهة	السبب في هذه الروائح الكريهة هو المطاط الملحق بالغسالة.	● هذه هي الرائحة الطبيعية للمطاط الجديد، وسوف تتلاشى بعد تشغيل الآلة لعدة مرات.
	عند عدم المواظبة على تنظيف حشية الباب المطاطية ومنطقة مانع التسرب في الباب، قد تنبعث الروائح الكريهة من القالب أو المواد الغريبة.	● احرص على تنظيف حشية الباب المطاطية ومنطقة مانع التسرب في الباب بصفة منتظمة لإزالة المواد الصغيرة عند إفراغ الغسالة.
	قد تنبعث الروائح الكريهة عند ترك مواد غريبة في مرشح مضخة الصرف.	● احرص على تنظيف مرشح مضخة الصرف بانتظام.
	قد تنبعث الروائح الكريهة عندما لا يتم تركيب خرطوم التصريف بشكل صحيح، وذلك بسبب حدوث شفت (ارتجاع الماء مرة أخرى إلى الغسالة).	● عند تركيب خرطوم التصريف، احرص على عدم التوائه أو انسداده.
	عند استخدام وظيفة التجفيف، قد تنبعث الروائح الكريهة من الوبر وغيره من مواد الغسيل التي تلتصق بالسخان.	● هذا ليس عطلا.
	قد تنبعث رائحة معينة عند تجفيف الملابس المبللة (بالهواء الساخن). (الطراز المزود بمجفف فقط)	● سوف تتلاشى الرائحة بعد فترة وجيزة.

رسائل الخطأ

الأعراض	السبب	الحل
	إمداد الماء غير كافٍ في هذه المنطقة.	• استخدم صنبورًا آخر في المنزل.
	صنابير إمداد الماء ليست مفتوحة بشكل كامل.	• افتح الصنبور بشكل كامل.
	خرطوم (خرطوم) الإمداد بالماء ملتوي.	• قم بتسوية الخرطوم (الخرطوم).
	فلتر خرطوم (خرطوم) الإمداد بالماء مسدود.	• افحص فلتر خرطوم الإمداد بالماء.
	في حالة حدوث تسرب للماء في خرطوم إيقاف إمداد الماء سيضيء المؤشر (A) باللون الأحمر.	• استخدم خرطوم إيقاف إمداد الماء.
	قد تختلف وفقًا لنوع الطراز.	
	الحمولة قليلة جدًا.	• أضف غرضًا واحدًا أو اثنين متشابهين للمساعدة على موازنة الحمولة.
	الحمولة ليست متوازنة.	• أضف غرضًا واحدًا أو اثنين متشابهين للمساعدة على موازنة الحمولة.
	الجهاز مزود بنظام اكتشاف عدم التوازن وتصحيحه. في حالة تحميل الأغراض الشخصية الثقيلة (مثل سجادة الحمام، وبرانس الحمام، وما إلى ذلك)، قد يوقف هذا النظام عملية الدوران أو يقاطع دورة العصر بشكل كامل.	• أعد ضبط الحمولة لضمان الدوران بشكلٍ متزن.
	إذا كان الغسيل لا يزال مبللًا في نهاية الدورة، فأضف أغراض غسيل صغيرة لحفظ توازن الدوران وكرر دورة التنشيف.	• أعد ضبط الحمولة لضمان الدوران بشكلٍ متزن.

الأعراض	السبب	الحل
 	• خرطوم التصريف ملتوي أو مسدود	• قم بتنظيف خرطوم التصريف وتسويته.
	• فلتر التصريف مسدود	• قم بتنظيف فلتر التصريف.
   	• تأكد أن الباب مغلق.	• أغلق الباب بشكل كامل. في حالة عدم عرض dE، 1. dE1، dE2، dE4، اتصل بمركز الخدمة
 	• عطل في وحدة التحكم	• افصل قابس الطاقة واتصل بمركز الخدمة للحصول على المساعدة.
 	• ينتج الماء الزائد للماء عن وجود عيب في صمام الماء	• أغلق صنبور الماء. • افصل قابس الطاقة. • اتصل بمركز الخدمة.
 	• عطل في مستشعر مستوى الماء	• أغلق صنبور الماء. • افصل قابس الطاقة. • اتصل بمركز الخدمة.
 	• حمولة زائدة على المحرك	• قم بإيقاف تشغيل الغسالة لمدة 30 دقيقة لتترك المحرك يببرد، ثم أعد تشغيل الدورة
 	• هل خرطوم الإمداد/ التصريف، أو مضخة التصريف مجفدة؟	• قم بإضافة ماء دافئ إلى الحلة وفك التجميد الذي يعترض خرطوم التصريف ومضخة التصريف. بلل قطعة من القماش بالماء الدافئ ومررها على خرطوم الإمداد

لا يغطي هذا الضمان المحدود ما يلي:

- رحلات الخدمة لتوصيل المنتج، أو نقله، أو تركيبه، أو إصلاحه؛ تعليمات للمستهلك حول طريقة تشغيل المنتج؛ إصلاح المصهر أو استبداله، أو تصحيح الأسلاك أو السبائك، أو تصحيح عمليات الإصلاح/التركيب غير المصرح بها.
- فشل تشغيل المنتج عند انقطاع التيار الكهربائي أو ضعف في الخدمة الكهربائية.
- التلف الناتج عن أنابيب الماء المكسورة أو المرشحة، أو أنابيب الماء المجمدة، أو خطوط التصريف المسدودة، أو إمداد الماء غير الكافي أو المنقطع، أو إمداد الهواء غير الكافي.
- التلف الناتج عن تشغيل المنتج في مناخ مسبب للتآكل أو مخالف للتعليمات المذكورة في دليل مالك المنتج.
- تلف الجهاز الناتج عن طريق الحوادث، أو الآفات والحشرات، أو البرق، أو الرياح، أو النار، أو الفيضانات، أو الكوارث الطبيعية.
- التلف أو العطل الناتج عن التعديلات أو البدائل غير المصرح بها، أو إذا تم استخدامه لغرض غير المخصص له، أو أي تسريب للماء نظرًا لعدم تركيب المنتج بشكل صحيح.
- التلف أو العطل الناتج عن تيار كهربائي أو جهد غير صحيح، أو أعمال السبائك. أو الاستخدام التجاري أو الصناعي، أو استخدام الملحقات، LG أو المكونات، أو مواد التنظيف المستهلكة غير المعتمدة من شركة.
- التلف الناتج عن النقل والتوصيل، بما في ذلك الخدوش، والأعوجاج، والشراخ، و/أو أي تلف آخر في تشطيب المنتج، ما لم تكن هذه التلغيات ناتجة عن عيوب المواد الخام أو التصنيع.
- تلف أو فقدان أي منتج مخصص للعرض، أو فتح صندوقه، أو كان بسعر مخفض، أو تم تجديده.
- المنتجات التي لها أرقام تسلسلية أصلية وتم إزالتها، أو تغييرها، أو لا يمكن تحديدها بسهولة. رقم الطراز والأرقام التسلسلية، وفقًا لفاتورة مبيعات التجزئة الأصلية، مطلوبة للتحقق من الضمان.
- الزيادة في تكاليف المرافق ونفقاتها الإضافية.
- الإصلاحات عند استخدام المنتج بخلاف الاستخدام المنزلي العادي والمعتاد أو مخالفة التعليمات المذكورة في دليل المالك.
- التكاليف المتعلقة بنقل المنتج الخاص بك من المنزل لإصلاحه.
- إزالة المنتج وإعادة تركيبه إذا تم تركيبه في مكان لا يمكن الوصول إليه أو لم يتم تركيبه وفقًا لتعليمات التركيب المنشورة، في كل من دليل وكتيبات دليل التركيب LG مالك.
- التلف الناتج عن سوء الاستعمال، أو سوء الاستخدام، أو التركيب، أو الإصلاح، أو الصيانة. يتضمن الإصلاح غير المناسب استخدام أجزاء LG غير معتمدة أو محددة من قبل شركة.

ينتج الاهتزاز أو الضوضاء الغريبة عند
عدم إزالة مسامير النقل أو دعامة
الحوض.

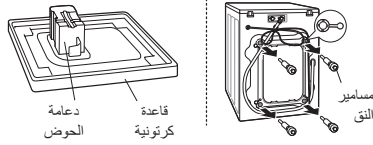

إزالة مسامير النقل ودعامة
الحوض.

التسرب الناتج عن الأوساخ مثل (الشعر،
الوبر) على الحشية وزجاج الباب.

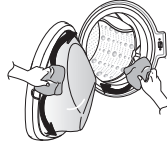

قم بتنظيف الحشية وزجاج الباب.

عدم التصريف ناتج عن انسداد فلتر
المضخة.

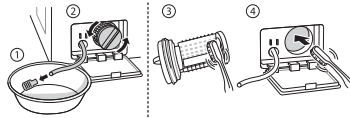

قم بتنظيف فلتر المضخة.

لا يدخل الماء إلى الغسالة بسبب انسداد
فلتر صمام إدخال الماء أو التواء
خرطوم الإمداد بالماء.

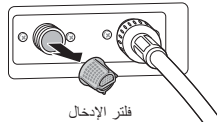

قم بتنظيف فلتر صمام الإدخال أو
أعد تركيب خرطوم الإمداد بالماء.

لا يدخل الماء إلى الغسالة بسبب
الاستخدام الزائد عن الحد للمنظفات.

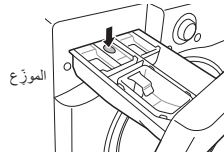

قم بتنظيف درج موزع المنظفات.

إذا كانت الغسالة ساخنة أو دافئة بعد
الانتهاء من الغسيل، فهذا بسبب تركيب
خرطوم الإمداد بالماء بالعكس.

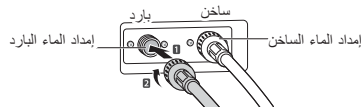

أعد تركيب خرطوم الإمداد

لا يتم إمداد الماء لأن صنبور الماء
مغلق.

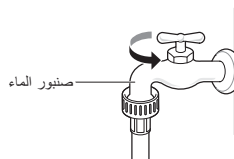

افتح صنبور الماء.

ينتج التسريب عن التركيب غير الصحيح
لخرطوم التصريف أو انسداده →

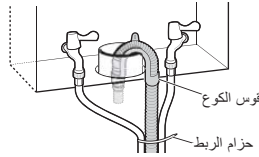

أعد تركيب خرطوم التصريف.

ينتج التسريب عن التركيب غير الصحيح
لخرطوم إدخال الماء أو استخدام نوع
آخر من خرطوم الإمداد →

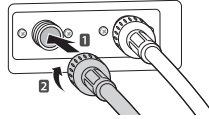

أعد تركيب خرطوم الإمداد.

تنتج مشكلة عدم وجود طاقة عند فك
وصلة سلك الطاقة أو وجود مشكلة في
المآخذ الكهربائي →

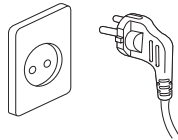

أعد توصيل سلك الطاقة أو قم
بتغيير المآخذ الكهربائي.

رحلات الخدمة لتوصيل المنتج، أو نقله،
أو إعادة تركيبه، أو لتقديم تعليمات
استخدام المنتج. فك المنتج وإعادة تركيبه →

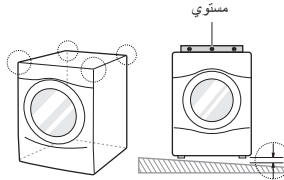

يغطي الضمان عيوب التصنيع
فقط. لا يتم تغطية الخدمة الناجمة
عن التركيب غير الصحيح.

إذا كانت جميع البراغي غير مثبتة بشكل
صحيح، فربما تتسبب في إحداث اهتزاز
(فقط Pedestal شديد في طراز →

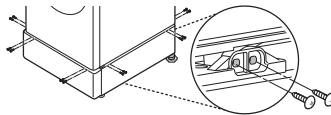

قم بتركيب البراغي الأربعة في
كل زاوية (المجموع الكلي 16
قطعة).

تحدث ضوضاء ارتطام الماء (الضرب
بعنف) عند ملء الغسالة بالماء →

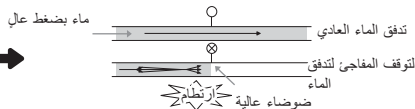

اضبط ضغط الماء عن طريق
غلق صمام الماء لأسفل أو صنوبر
المياه في المنزل.

مذكرة

مذكرة

